

*Руководство по эксплуатации (ITA)
включает в себя руководство пользователя*

VORTIX 3

VRX3



VRX3L

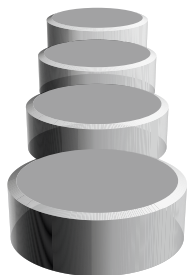

MARIOTTI



WWW.VSALON24.RU

Информация для пользователей

Важная информация

Целью данного руководства по эксплуатации, выпущенного компанией MARIOTTI & C., является упрощение любых отношений между Заказчиком и отделом технического обслуживания, главным образом с целью предоставления конечным пользователям указаний по правильному и надежному использованию машины. К каждому устройству прилагается копия данного руководства, и тщательное соблюдение содержащихся в нем указаний является основным условием, гарантирующим безупречную работу. Рекомендуется scrupulously следовать приведенным здесь указаниям.

Все технические характеристики, информация и характеристики изделий, описанные в данном руководстве, соответствуют состоянию на момент подготовки к печати. Возможны модификации продуктов, основанные на технических инновациях.

Получение товара

ВАЖНО: все действия производите перед видеочамерой.

При получении товара в транспортной компании или на почте, или дома необходимо проверить целостность коробки — она не должна быть повреждена.

Распакуйте с осторожностью предметы, содержащиеся в каждой упаковке. Все детали должны быть осмотрены на наличие повреждений, полученных при транспортировке.

В случае повреждения коробки или деталей нужно составить претензию, немедленно сообщить о повреждениях и отправить видео своему менеджеру. Он примет меры по решению Вашего вопроса.

Меры предосторожности

Меры предосторожности являются неотъемлемой частью инструкции.

Перед началом работы внимательно ознакомьтесь с инструкцией полностью.

1. Внимательно ознакомьтесь с инструкцией производителя, прежде чем подключать аппарат. Следуйте всем указаниям по установке и техническому обслуживанию. Сохраните инструкцию для дальнейшего использования.
2. При резкой смене температуры, например, если аппарат был перенесен из холодного в теплое помещение, не подключайте его к электросети, пока аппарат не адаптируется к окружающей температуре (примерно 2 часа).
3. Проверьте наличие и положение фильтровального мешка в аппарате, он должен быть расправлен.
4. Установите аппарат на ровной поверхности. Убедитесь, что сзади аппарата имеется достаточно места для циркуляции воздуха.
5. Будьте осторожны с электричеством. Убедитесь, что оборудование подключено к заземлённой розетке и избегайте попадания воды на электрические части.
6. Бережно обращайтесь с оборудованием. Если наблюдаются перебои электроэнергии в сети, нужно использовать стабилизаторы напряжения согласно требованиям производителя.
7. Обратите внимание на частые перебои в сети. Для предотвращения выхода аппарат из строя из-за нестабильности в сети используйте ИБС (источник бесперебойного питания) мощностью **1 кВт**.
8. Работайте в хорошо освещённом помещении. Это поможет избежать ошибок и травматизации.

9. Перед включением аппарата фреза должна быть до упора вставлена в цанговый механизм. Длина ножки фрезы должна соответствовать требованиям производителя. Это касается всех аппаратов со спреем и пылесосом. Внимательно изучите инструкцию.
10. Вставляйте или вынимайте фрезы только при остановленном двигателе.
11. Обратите внимание на выбор фрез. Важна не только длина ножки, но и скругленный кончик ножки. Прямой угол среза говорит о низком качестве фрез. Смотрите инструкцию.
12. Всегда держите фрезу вставленной в наконечник, даже если он неактивен, чтобы предотвратить скопление пыли или жидкости внутри отверстия для вставки.
13. При замене фрезы следите за тем, чтобы пыль или жидкость не попали внутрь отверстия.
14. Не используйте неотцентрированные, гнутые или поврежденные фрезы.
15. Скорость вращения фрезы должна соответствовать требованиям видов вращающихся инструментов согласно рекомендации производителя. Внимательно следите за режимом работы аппарата, выбирайте скорость вращения в зависимости от вида и диаметра фрезы.
16. Начинайте работу с малых оборотов, постепенно их увеличивая.
17. Не превышайте рекомендованную максимальную скорость.
18. Всегда надевайте защитные очки для предотвращения травматизма.
19. Если вы заметили, что механизм не обеспечивает надежное крепление фрезы или фреза не вставляется до упора, значит, внутри прибора скопилась пыль. Свяжитесь с Вашим менеджером и отправьте ручку аппарата на профилактику в сервисный центр для чистки.
20. Регулярно проверяйте вращающиеся инструменты с помощью центровщика на толщину, скрытые дефекты и дефект головки вращающихся инструментов.
21. Использование других видов вращающихся инструментов, не соответствующих рекомендациям производителя, отдается на усмотрение потребителя. Но выявление данных фактов снимает гарантию на узлы и соединения аппарата.
22. Если на высоких оборотах работа мотора наконечника перестает быть плавной, появляется вибрация, то это говорит о том, что патрон, подшипники или фрезы могут быть повреждены. Свяжитесь с Вашим менеджером и отправьте ручку в сервисный центр для настройки и профилактики.
23. Если при работе фрезы на высокой скорости возникает вибрация или появляется неестественный звук — обратитесь внимание на соотношение скорости и диаметра фрезы. Внимательно изучите инструкцию по применению фрез и подбору скоростей.
24. Не меняйте направление вращения во время работы на высоких оборотах микромотора во избежание его выхода из строя.
25. Если вы используете фрезы из инструментальной стали, убедитесь, что используемая вами жидкость для дезинфекции обладает антикоррозийными свойствами.
26. Включение микромотора ручки педикюрного аппарата производится строго со вставленной фрезой нужного диаметра.

27. При работе с ручкой педикюрного аппарата не применять давящие, бьющие действия на фрезу и ручку, это может вызвать в дальнейшем деформацию фрезы (вращающегося инструмента) и вывод из строя цапгового механизма.
28. Чистка ручки должна производиться ежедневно после окончания рабочего дня с использованием сжатого воздуха или сухой салфетки согласно инструкции.
29. Если у Вас возникли вопросы по разбору и чистке ручки — обратитесь к Вашему менеджеру.
30. Всегда оставляйте ручку аппарата с заглушкой или фрезой.
31. Запрещено ронять ручку, использовать дополнительную нагрузку, бросать аппарат, ставить возле активно нагреваемых предметов, на открытом солнце.
32. Если вы уронили ручку или аппарат и заметили изменения в работе аппарата — сообщите об этом в сервисный центр для получения инструкций.
33. Используйте защитные очки или маски для предотвращения попадания пыли и обломков в глаза и дыхательные пути.
34. Используйте защитные перчатки, они помогут предотвратить травмы и защитить руки от возможных порезов или других повреждений.
35. Избегайте слишком сильного нажатия на инструменты, чтобы не повредить ногтевую пластину или кожу.
36. При работе с аппаратом со спреем используйте только дистиллированную воду. Запрещено использовать питьевую воду или воду в бутылках. Гарантия не распространяется на повреждения, вызванные использованием различных жидкостей или добавок.
37. После окончания рабочего дня необходимо продуть воздухом все каналы подачи воды на аппарате, отключив воду.
38. Запрещено самостоятельно вскрывать аппараты и узлы. При выявлении следов вскрытия оборудования, самостоятельного ремонта и механических, химических повреждений гарантия будет снята производителем и официальным импортером.
39. Гарантийное обслуживание распространяется при обязательном обслуживании аппарата: согласно рекомендациям производителя, при активной профессиональной работе рекомендуется проводить профилактику ручки один раз в 6 месяцев. Профилактические работы по обслуживанию в течение гарантийного срока производятся официальным импортером.
40. Работы по ремонту и техническому обслуживанию аппарата должны выполняться только в авторизованных центрах, в противном случае гарантия на аппарат автоматически снимается.
41. Производить техническое обслуживание аппарата рекомендуется каждые 6 месяцев.
42. При обработке поверхностей аппарата не заливать и не орошать обильно дезсредством ручку и сам аппарат. Это вызывает коррозию. Смочите салфетку и обработайте поверхности, затем протрите мягкой сухой тканью.
43. Очистите внешние поверхности мягкой тканью, смоченной дезраствором. Следите за тем, чтобы в устройство не попала вода или моющее средство. После чистки протрите насухо мягкой тканью.

44. При попадании жидкости или любого постороннего предмета в аппарат немедленно выключите устройство и выньте вилку питания. Обратитесь к официальному импортеру для получения инструкций по отправке аппарата в сервисный центр или дополнительной информации и технической помощи до возобновления работы устройства.
45. Аппарат с пылесосом предназначен для работы с сухими, ороговевшими поверхностями стоп. Обработка влажных, мокрых поверхностей при включенном пылесосе исключена. Это приведет к перегреву и выходу его из строя. Если Вы используете в своем алгоритме работы обработку влажных поверхностей — выключайте пылесос на этом этапе. Работайте только фрезой.
46. Никогда не используйте микромотор без вставленного фильтровального мешка!
47. Применяйте только оригинальные расходные материалы (мешки-фильтры).
48. Мешок-фильтр является одноразовым, запрещается использовать его повторно, это может привести к пропуску пыли внутрь камеры. Запрещается также изготовление индивидуальных фильтровальных мешков.
49. Не используйте пылесос ручки как бытовой пылесос.
50. Если частицы перчаток, разгрузочных материалов или другие объекты попадают на фрезу или в пылесос, немедленно выключите аппарат и проведите очистку ручки. Также рекомендуется заменить фрезу, чтобы избежать работы с деформированным инструментом.
51. Своевременная замена фильтра продлевает срок службы всасывающей турбины. Рекомендуется проверять состояние фильтра перед началом работы. Допускается заполнение мешка на 1/3.
52. При работе с забитым фильтром уменьшается подача воздуха и рабочая температура увеличивается. Это может привести к выходу из строя всасывающей турбины и микромотора.
53. Если вы закончили работу с аппаратом и не планируете включать его снова, рекомендуется выключить основной выключатель и вытащить электрический провод из розетки.

MARIOTTI & C не несет никакой ответственности за ущерб, причиненный несоблюдением вышеуказанных правил безопасности.

<p>Гарантийные условия Гарантия до 18 месяцев (с даты покупки) на устранение всех дефектов функционирования, материалов и производства в соответствии с гарантийным свидетельством и законодательством, регулирующим действие гарантии.</p> <p>Несоблюдение указаний, содержащихся в данном руководстве, приведет к немедленному прекращению действия гарантийных обязательств производителя.</p>
--

VORTIX 3 (art. VRX3)

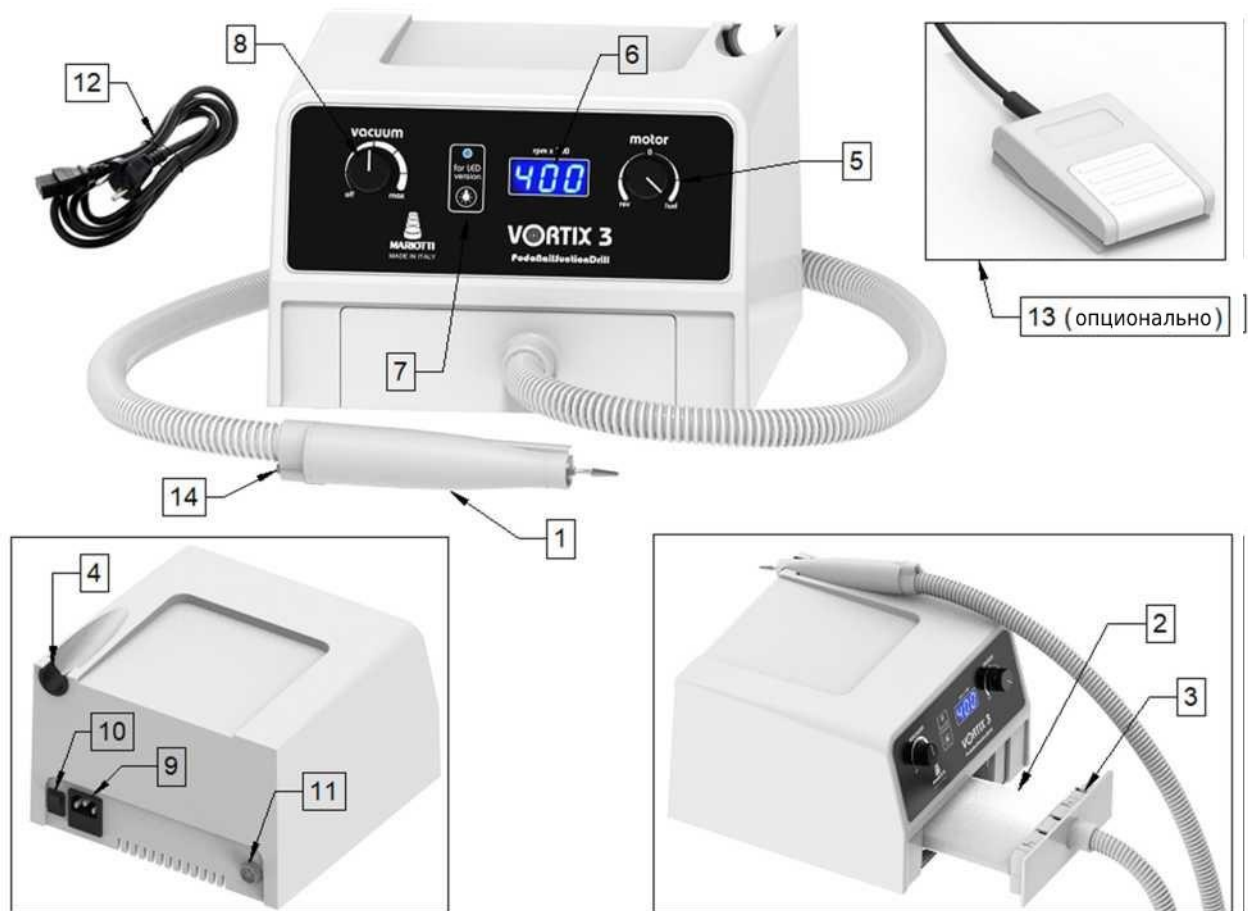

1. Наконечник
2. Мешок-фильтр
3. Лоток для мешка-фильтра
4. Подставка для наконечника
5. Ручка для регулировки скорости и выбора способа вращения бора
6. Дисплей, показывающий скорость вращения бора
7. Кнопка для активации светодиода (используется только в модели VORTIX 3 LED)
8. Ручка для регулировки всасывания пыли
9. Гнездо для шнура питания
10. Главный выключатель
11. Соединитель для педали

VORTIX 3 LED (art. VRX3L)

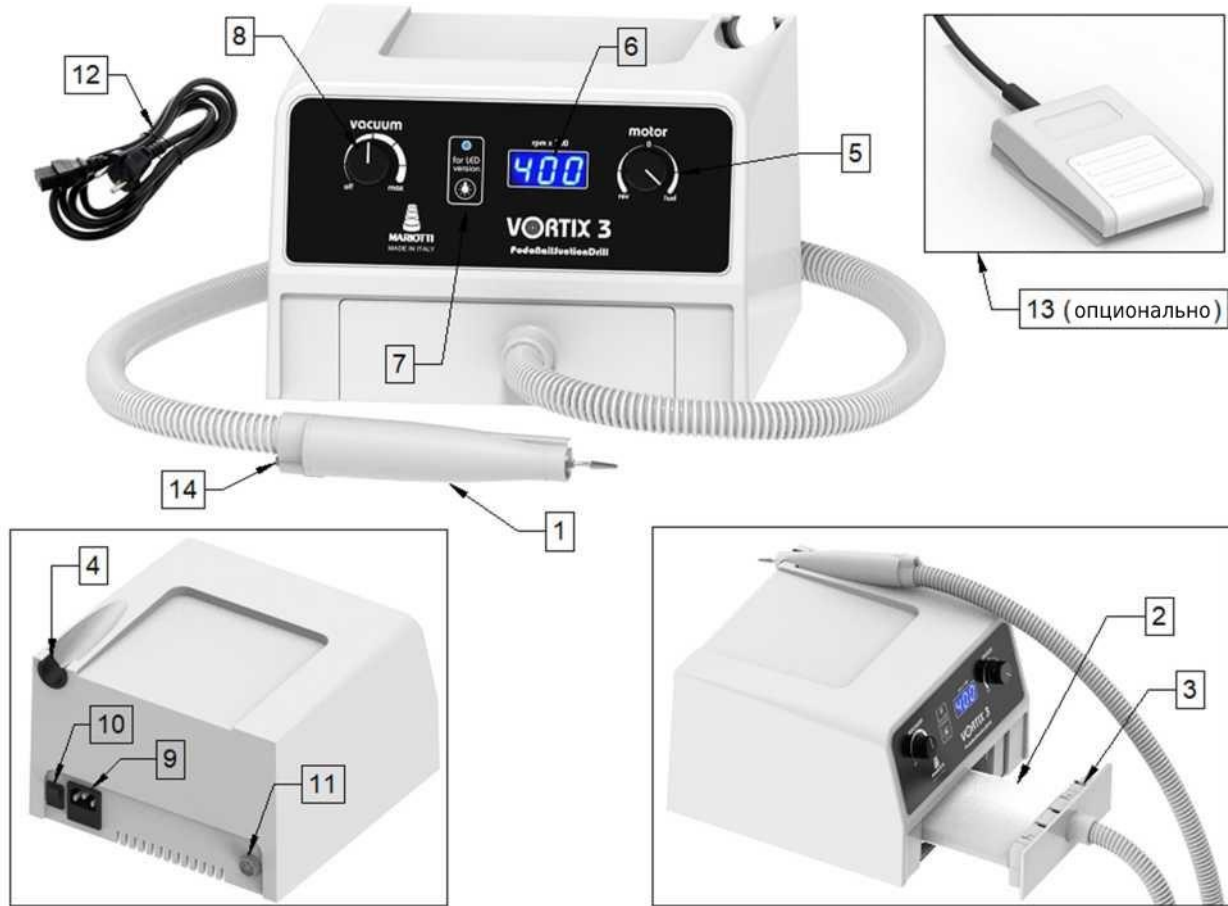

1. Наконечник со светодиодом
2. Мешок-фильтр
3. Лоток для мешка-фильтра
4. Подставка для наконечника
5. Ручка для регулировки скорости и выбора способа вращения бора
6. Дисплей, показывающий скорость вращения бора
7. Кнопка для включения светодиода
8. Ручка для регулировки всасывания пыли
9. Гнездо для шнура питания
10. Главный выключатель
11. Соединитель для педали
12. Шнур питания
13. Педаль (опция)
14. Кнопка режима ожидания

Установка и использование

(см. рисунки на страницах 14 и 15)

- Установите устройство на ровную поверхность с достаточным пространством вокруг, чтобы не загоразивать аэрационную решетку с обратной стороны.
- Убедитесь, что напряжение соответствует напряжению, указанному на шильде (паспортной табличке), размещенном на задней панели блока управления.
- Подключите шнур питания **12** к разъему **9** блока управления и к электросети.
- При наличии возможности подсоедините педаль **13** к разъему **11** блока управления.
- Убедитесь, что мешок-фильтр **2** вставлен в лоток.

Никогда не используйте микромотор без вставленного фильтровального мешка!

- Вставьте в наконечник **1** бор, соответствующий стандартному диаметру хвостовика в 2,35 мм.

Бор будет автоматически заблокирован при включении двигателя.

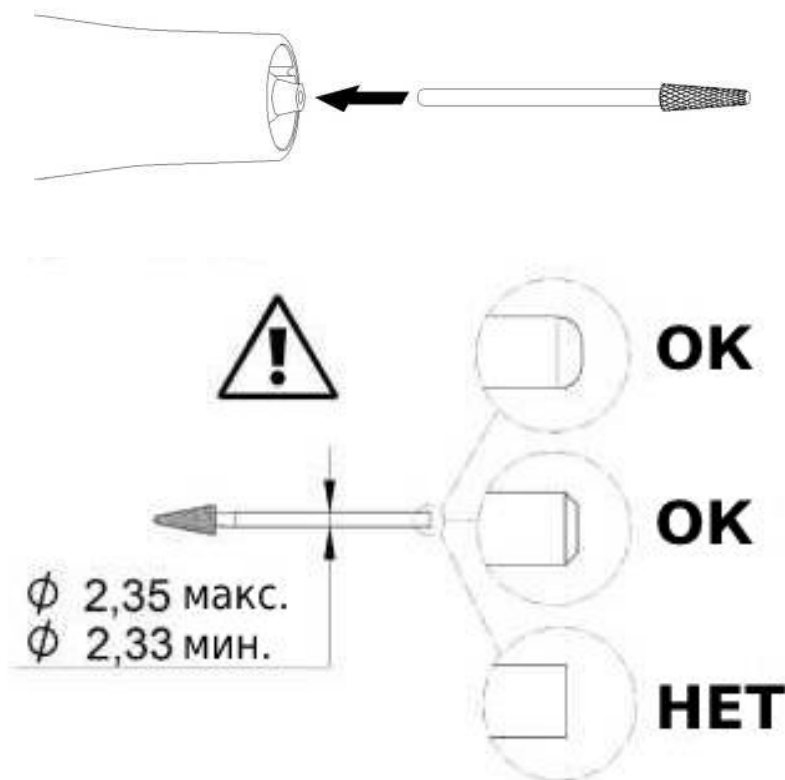

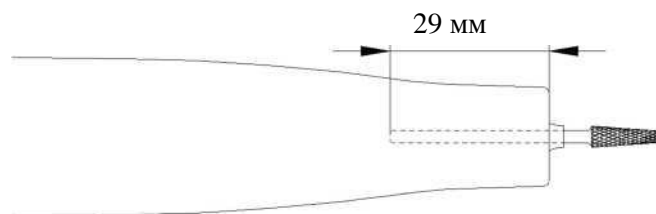

- Убедитесь, что бор вставлен полностью, хвостовик должен входить в наконечник примерно на 29 мм.
- Всегда держите бор вставленным в наконечник, даже если он неактивен, чтобы предотвратить скопление пыли или жидкости внутри отверстия для вставки.
- При замене бора следите за тем, чтобы пыль не попала внутрь отверстия.
- При снятии бора будьте осторожны, чтобы не повредить или не сорвать силиконовую защиту, которая всегда должна оставаться прикрепленной к наконечнику.

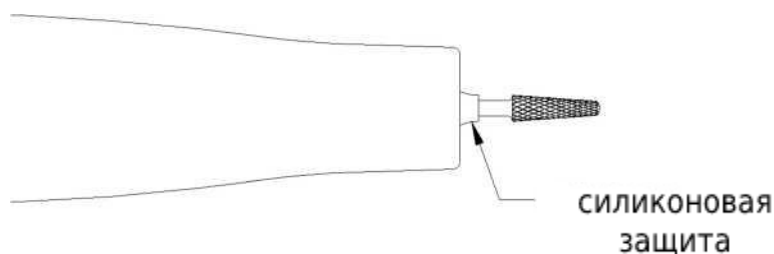

⚠ Не используйте изогнутые, искривленные или поврежденные боры.

- Поворачивайте ручку **5** до центрального положения «0» (при неработающем двигателе).
- Включите устройство с помощью главного выключателя **10**, загорится дисплей **6**.
- Поверните ручку **5**, чтобы выбрать способ вращения и скорость бора.

⚠ Если вы ранее не подключали педаль к блоку управления, повернув ручку **5**, вы запустите двигатель немедленно. Если вместо этого подключена педаль, необходимо нажать на педаль, чтобы активировать двигатель.

⚠ Используйте соответствующую скорость в зависимости от диаметра и типа (алмазный, абразивный, режущий, ...) бора.

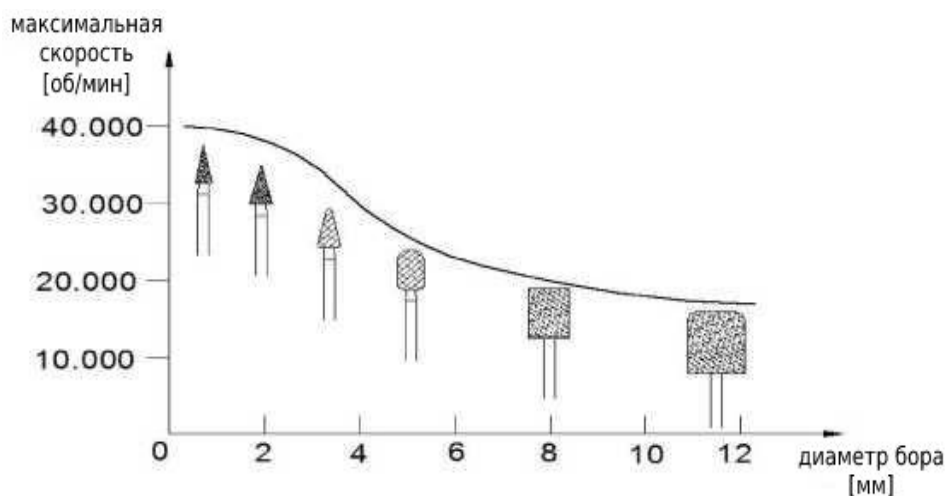

- Поверните ручку 8, чтобы выбрать уровень всасывания пыли.

- Нажмите кнопку 7, чтобы выбрать режим активации светодиодов наконечника (только для версии VORTIX 3 LED art. VRX3L)

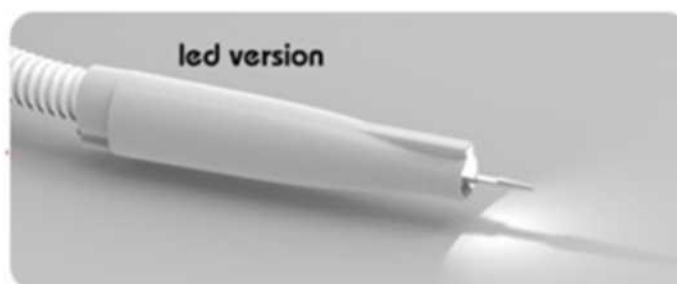

Возможны три способа использования светодиодов:

	Светодиод наконечника	Светодиод над кнопкой 7
LED ON (СВЕТОДИОД ВКЛЮЧЕН)	ВКЛ	ВКЛ
LED AUTO (АВТОРЕЖИМ СВЕТОДИОДА)	ВКЛЮЧАЕТСЯ при включении двигателя	Мигающий
LED OFF (СВЕТОДИОД ВЫКЛЮЧЕН)	OFF ВЫКЛЮЧЕН	OFF ВЫКЛЮЧЕН

Нажав кнопку 14, вы можете одновременно отключить наконечник и функцию «всасывание», на дисплее появится надпись OFF — «ВЫКЛ». При повторном нажатии кнопки 14 наконечник и функция «всасывание» активируются повторно.

Техобслуживание

Перед каждой процедурой технического обслуживания обязательно выключайте устройство с помощью главного выключателя **10**.

Замена фильтровального мешка

Мешок-фильтр собирает всасываемую пыль и является основным фильтром для всасывающего двигателя. Замените мешок-фильтр до его полного заполнения и в любом случае, если сила всасывания значительно уменьшится.

1. Извлеките лоток из блока управления.
2. Отделите фильтр от заслонки.
3. Вставьте новый фильтр в трубку заслонки.
4. Вставьте лоток обратно в блок управления, чтобы заслонка полностью закрылась.

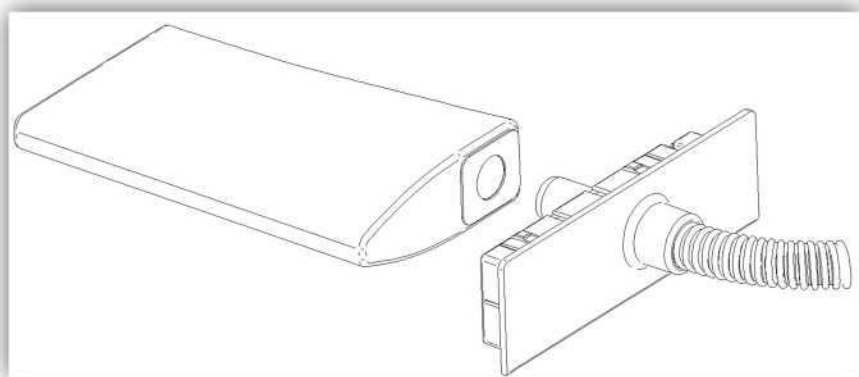
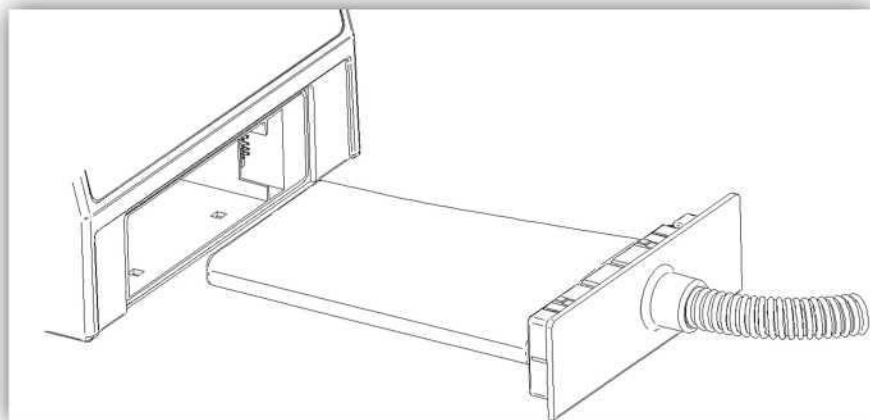

Очистка наконечника

Наконечник должен содержаться в чистоте внутри, чтобы избежать уменьшения всасывания и риска поломок.

1. Отсоедините соединительный шланг от внешнего корпуса наконечника:

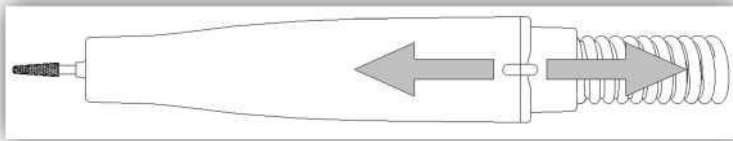

2. Снимите внешний корпус с внутреннего узла

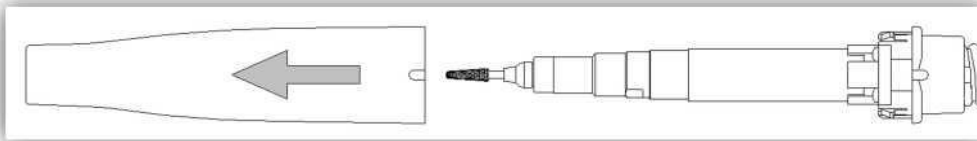

Микромотор должен оставаться вставленным в трубное соединение. Если он соскользнет, его необходимо установить снова, обращая внимание на выравнивание контактов микромотора:

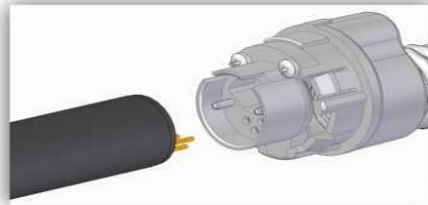

Вставляйте микромотор в соединение так, чтобы он занял правильное положение

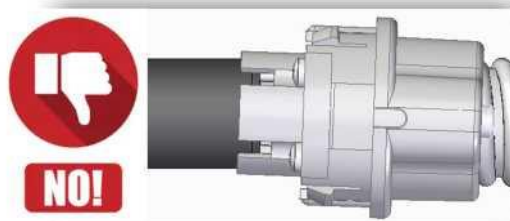
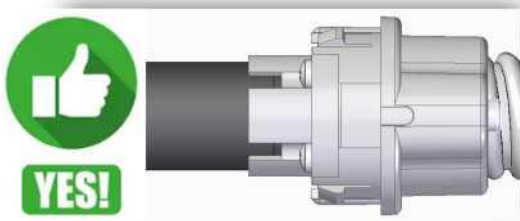

3. Удалите пыль, скопившуюся на внешнем корпусе, на микромоторе и на соединении трубки с помощью сжатого воздуха и/или сухой ткани.

4. Вставьте микромотор обратно в корпус. Следите, чтобы соединение трубки было правильно зафиксировано и внешние контрольные метки выровнялись:

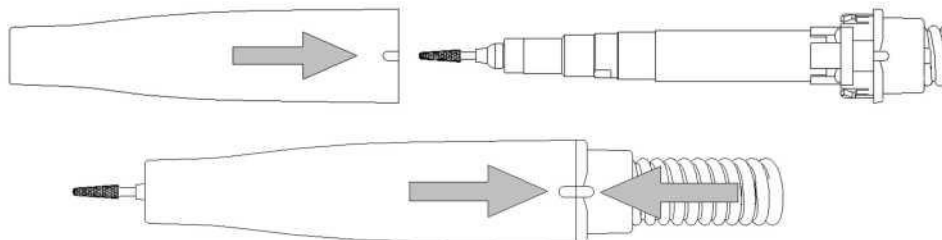

Замена предохранителей

Предохранители находятся на задней стороне устройства под гнездом для шнура питания.

Перед заменой предохранителей, пожалуйста, обязательно отсоедините устройство от сетевой розетки.

- Снимите держатель предохранителя с помощью отвертки.
- Замените предохранители другими того же типа (как указано в технических характеристиках).
- Снова соберите держатель предохранителя.

Технические характеристики

Источник питания	230Vac (опционально 115Vac) — 50/60 Гц
Максимальная потребляемая мощность	250 Вт
Предохранители	2 Т 3,15А Л 250 В (версии 115 В: 2 Т 6,3А Л 250 В)
Изоляция	класс II
Размеры блока управления	23 x 23 x 15 см
Вес блока управления	3,5 кг
Размеры наконечника	L = 139 мм; 0min = 18 мм; 0max = 29 мм
Вес наконечника	110 г
Максимальная скорость микромотора	40 000 оборотов в минуту
Всасывание	максимальное давление: 90 мбар максимальный уровень шума: 50 дБА
Светодиод (только версия VRX3L)	130 люмен; 5000 °К

Условия транспортировки, хранения и эксплуатации

Транспортируйте устройство только в оригинальной упаковке производителя.

Температура транспортировки и хранения: +5 °С — +50 °С.

Рабочая температура: +10 °С — +40 °С.

Относительная влажность: макс. 90% без конденсации.

 Следует избегать резких перепадов температуры окружающей среды из-за образования конденсата в устройстве. Используйте устройство только после адаптации к температуре.

MARIOTTI & C. SRL — производитель микродвигателей с 1973 года.

Виа Сеганти, 73 — 47121 Форли — ИТАЛИЯ — Тел. +39 0543 781811

info@mariotti-italy.com — www.mariotti-italy.com —  Mariotti & C. Italy

Идентификационный номер плательщика НДС IT01235100409



Reg. n. 3443
UNI EN ISO 9001:2008
UNI EN ISO 13485:2012

Официальный импортер

ИП Падолка Сергей Николаевич

ул. Гагарина, 14, офис 4.7, г Омск, Россия, 644099

тел +7 800 551 51 54

имейл: info@vsalon24.ru

ИНН 550116710809 ОГРНИП 315554300063830



WWW.VSALON24.RU