

# КОМПЛЕКТАЦИЯ

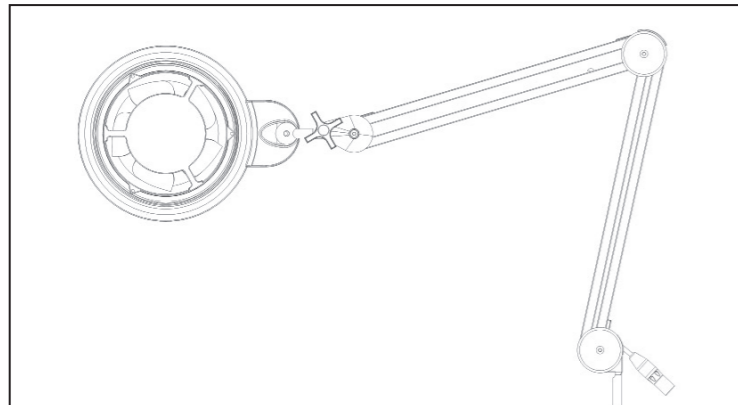

Основной блок с двигателем и пантографом

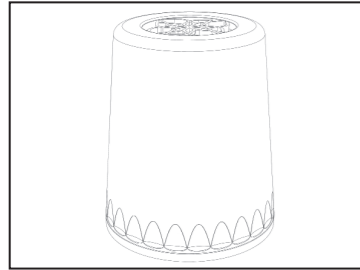

Верхний блок (корпус)

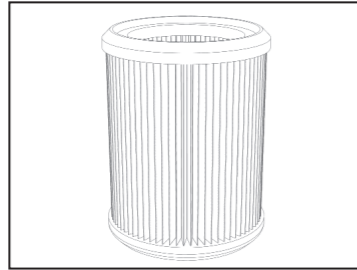

Фильтр

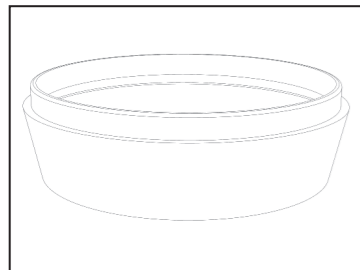

Ниша (заглушка) фильтра

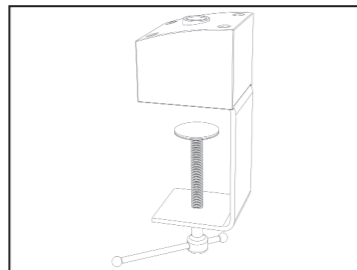

Настольный крепеж (струбцина)

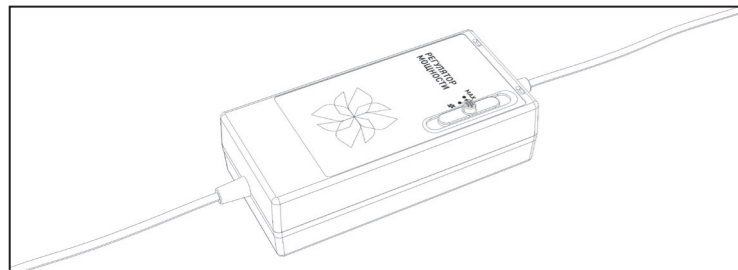

Регулятор мощности

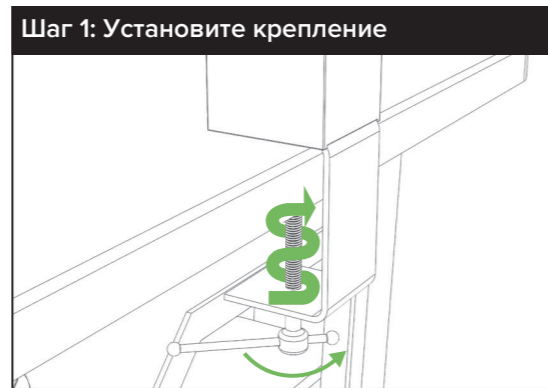

Шаг 1: Установите крепление

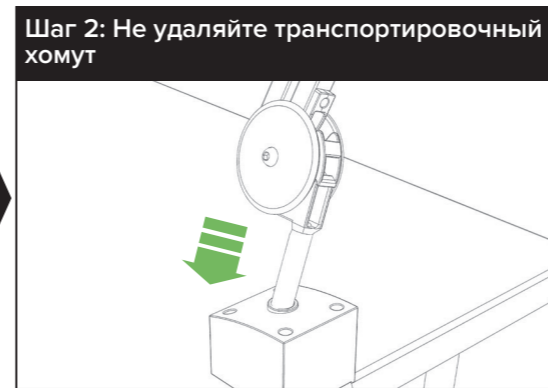

Шаг 2: Не удаляйте транспортировочный хомут



Шаг 3: Вставьте до упора ножку пантографа



Шаг 4: Затяните винт до упора по часовой стрелке и удалите транспортировочный хомут



Шаг 12: Подключите блок питания в розетку с напряжением 220В

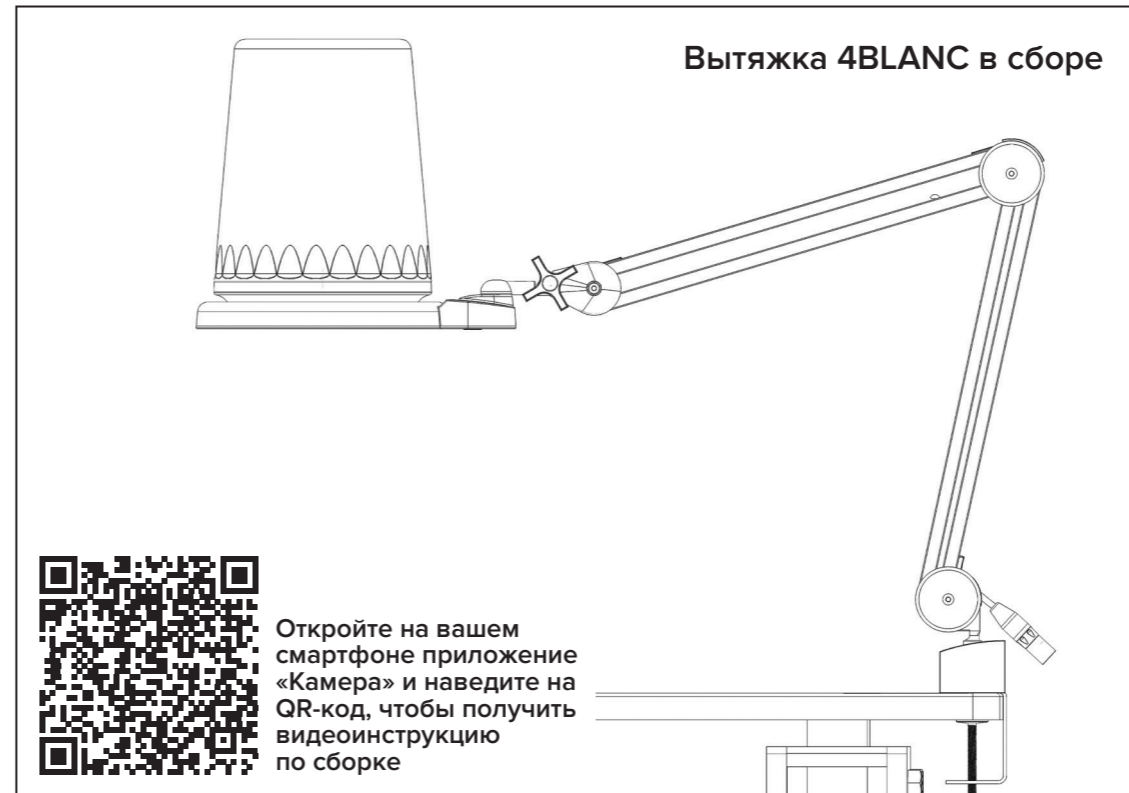

Вытяжка 4BLANC в сборе



Откройте на вашем смартфоне приложение «Камера» и наведите на QR-код, чтобы получить видеоруководство по сборке



Шаг 5: Установите фильтр на внутренний бортик корпуса



Шаг 6: Убедитесь, что фильтр встал до упора

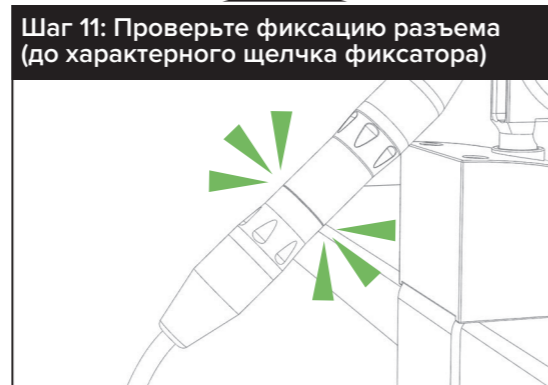

Шаг 11: Проверьте фиксацию разъема (до характерного щелчка фиксатора)



Шаг 9: Поворачивайте корпус по часовой стрелке



Шаг 8: Установите корпус на резьбу основного блока



Шаг 7: Установите нишу фильтра

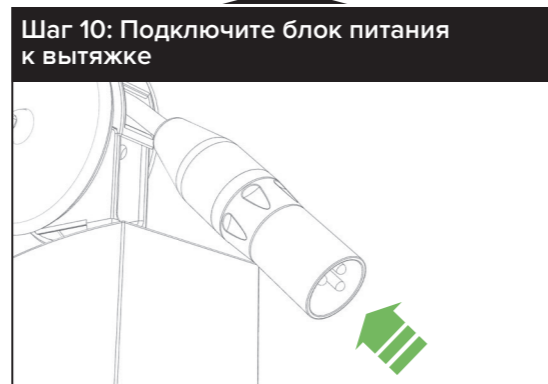

Шаг 10: Подключите блок питания к вытяжке

## УСТАНОВКА УСТРОЙСТВА НА НАСТОЛЬНОЕ КРЕПЛЕНИЕ

Используйте крепежные приспособления, соответствующие типу установки (напольная стойка или настольный крепеж (струбцина)), и убедитесь, что настольное крепление установлено и закреплено надежно.

- Шаг 1:** Установите крепление (струбцину) на стол и, поворачивая по часовой стрелке, надежно затяните прижимной винт с круглой площадкой.
- Шаг 2 и шаг 3:** НЕ УДАЛЯЯ ТРАНСПОРТИРОВОЧНЫЙ ХОМУТ, вставьте до упора ножку пантографа (держателя) в технологическое углубление в

настольном креплении (струбцине). Убедитесь, что струбцина надежно закреплена на столе.

- Шаг 4:** Установите основной блок с двигателем в горизонтальное положение и затяните винт до упора, повернув его по часовой стрелке. Удалите (перережьте) транспортировочный хомут.
- Шаг 5 и Шаг 6:** Расположите верхний корпус на опоре (столе), немного растягивая окружность фильтра, установите его на внутренний бортик корпуса таким образом, чтобы бортик корпуса плотно до упора вошел в паз фильтра. Не имеет значения, какой стороной фильтр будет установлен в паз. Фильтр надевается плотно, поэтому не следует

устанавливать фильтр на весу.

- Шаг 7:** Установите нишу фильтра так, чтобы она плотно вошла в паз до упора.
- Шаг 8 и Шаг 9:** Аккуратно, не допуская выпадения фильтра, установите корпус на резьбу основного блока (с двигателем) и поворачивайте по часовой стрелке корпус до полного закручивания (обратите внимание, если корпус не закручивается до конца, то это означает, что фильтр с предустановленной на него нишей установлен не корректно, вернитесь к шагу 5).
- Шаг 10:** Подключите блок питания к вытяжке.
- Шаг 11:** Проверьте фиксацию разъема (до

характерного щелчка фиксатора).

- Шаг 12:** Подключите блок питания в розетку с напряжением 220В (рекомендуем использовать сетевой фильтр и розетку с заземлением).

## УСТАНОВКА УСТРОЙСТВА НА НАПОЛЬНУЮ СТОЙКУ

- Шаг 1:** Соберите напольную стойку крепления согласно схеме, которая идет в комплекте с напольной стойкой.
- Шаг 2:** Вставьте до упора ножку пантографа (держателя) в технологическое отверстие в верхней части напольной стойки.

**СЕРВИС 4BLANC**

Ваше устройство 4BLANC находится на гарантийном обслуживании с момента покупки в соответствии с условиями и исключениями, указанными в данной инструкции по эксплуатации.

Если у вас возникнут какие-либо вопросы, позвоните в Службу заботы о клиентах 4BLANC по телефону 8-800-302-72-50, укажите дату покупки вашего устройства, где и когда вы его приобрели.

**ВАЖНЫЕ ИНСТРУКЦИИ ПО ТЕХНИКЕ БЕЗОПАСНОСТИ ПЕРЕД ИСПОЛЬЗОВАНИЕМ УСТРОЙСТВА ПРОЧИТАЙТЕ ВСЕ ИНСТРУКЦИИ И ПРЕДУПРЕЖДЕНИЯ В ДАННОМ РУКОВОДСТВЕ**

При пользовании электроприбором необходимо всегда соблюдать основные меры предосторожности, включая те, что приведены ниже:

**ПРЕДУПРЕЖДЕНИЕ**

Эти предупреждения относятся к устройству, а также к любым съемным приспособлениям, принадлежностям и адаптерам питания в случаях, где они применимы.

**ВО ИЗБЕЖАНИЕ РИСКА ВОЗГОРАНИЯ, ПОРАЖЕНИЯ ЭЛЕКТРИЧЕСКИМ ТОКОМ ИЛИ ПОЛУЧЕНИЯ ТРАВМЫ:**

Дети в возрасте от 14 лет, лица с ограниченными физическими, сенсорными или умственными возможностями, а также лица, не имеющие достаточного опыта и знаний, могут использовать устройство 4BLANC только в присутствии человека, отвечающего за их безопасность, или после получения от ответственного лица инструкций по безопасному использованию устройства при условии понимания существующих рисков. Очистка и обслуживание устройства не должны выполняться детьми. Данное устройство не является игрушкой. Будьте очень бдительны, используя прибор рядом с детьми. Эксплуатация устройства детьми возможна только под постоянным присмотром взрослых. Не разрешайте детям играть с устройством. Не выполняйте работы по обслуживанию, кроме указанных в данном руководстве или рекомендованных Службой поддержки компании 4BLANC.

Предназначено для использования только в сухих местах. Не используйте вне помещений или на влажных поверхностях. Не касайтесь устройства или вилки кабеля питания влажными руками. Не используйте устройство с поврежденным кабелем электропитания или вилкой. Для обеспечения безопасной эксплуатации замену поврежденного кабеля должен осуществлять специалист 4BLANC, сервисный агент 4BLANC или специалист соответствующей квалификации (электрик). Если устройство не работает как следует, если оно повреждено, влажное или упало в воду, если есть запах гари, дыма, не используйте его. Обратитесь в Сервисную службу 4BLANC для ремонта или замены.

При необходимости проведения обслуживания или ремонта обратитесь в Службу поддержки компании 4BLANC. Не разбирайте устройство самостоятельно. Это может стать причиной пожара или поражения электрическим током. Не растягивайте и не натягивайте кабель слишком сильно. Держите кабель вдали от горячих поверхностей. Не защемляйте кабель дверями, не наматывайте его вокруг острых краев или углов. Не располагайте кабель на проходе и в местах, где на него можно наступить или споткнуться. Не пережимайте шнур. Не дергайте кабель, пытаясь выключить устройство 4BLANC. Отключая устройство от сети, беритесь за вилку, а не за кабель. Не рекомендуется использовать удлинители. Не используйте данное устройство для уборки жидкостей. Не пользуйтесь устройством для сбора легковоспламеняющихся или взрывоопасных жидкостей, таких как бензин, и не пользуйтесь устройством в местах, где могут находиться такие жидкости или их пары.

Не используйте устройство для сбора горящего или тлеющего мусора, такого как сигареты, спички или горячий пепел.

<p>Следите, чтобы волосы, края одежды, пальцы и другие части тела не попадали в отверстия или подвижные детали устройств, например, в двигатель, лопасти двигателя и т.д. Не направляйте входное и выходное отверстия в глаза или уши.</p> <p>Не вставляйте никакие предметы в отверстия. Не используйте устройство, если его отверстия заблокированы; следите за тем, чтобы пыль, мусор, волосы и пр. не мешали свободному прохождению воздушного потока.</p>
----------------------------------------------------------------------------------------------------------------------------------------------------------------------------------------------------------------------------------------------------------------------------------------------------------------------------------------------------------------------------------------------------------------------------------------------------------------

Используйте только рекомендуемые 4BLANC аксессуары и запчасти. После использования вытяжку необходимо отключать от розетки электросети. Запрещается оставлять подключенную вытяжку к электросети без присмотра.

**НЕ ИСПОЛЬЗУЙТЕ УСТРОЙСТВО, ЕСЛИ НЕ УСТАНОВЛЕНЫ ВЕРХНИЙ БЛОК (КОРПУС) И ФИЛЬТР.**

Не нагревайте свыше 60°С основной блок с двигателем и верхний блок (корпус). Вынимайте сетевой кабель из розетки при длительных перерывах в использовании, а также перед техобслуживанием или текущим уходом. Данное устройство нельзя устанавливать и использовать вне помещения, в ванной комнате или в пределах 3х метров от бассейна. Не используйте его на влажных поверхностях и не подвергайте воздействию сырости, дождя или снега. Не сжигайте устройство, даже если оно серьезно повреждено. Всегда отключайте устройство перед подсоединением или отсоединением разъемов питания.

**ПРОЧИТАЙТЕ И СОХРАНИТЕ ДАННЫЕ ИНСТРУКЦИИ ДАННОЕ УСТРОЙСТВО ПРЕДНАЗНАЧЕНО ТОЛЬКО ДЛЯ ПРОФЕССИОНАЛЬНОГО ИСПОЛЬЗОВАНИЯ**

**ЭКСПЛУАТАЦИЯ УСТРОЙСТВА 4BLANC ПЕРЕД ПРОДОЛЖЕНИЕМ ОЗНАКОМЬТЕСЬ С «ИНСТРУКЦИЯМИ ПО ТЕХНИКЕ БЕЗОПАСНОСТИ» В ДАННОМ РУКОВОДСТВЕ ПО ЭКСПЛУАТАЦИИ.**

**ЭКСПЛУАТАЦИЯ**

• Во избежание поражения электрическим током, не используйте устройство на улице, на влажных покрытиях, а также для сбора жидкостей.
• Устройство предназначено только для использования в помещении.
• Для включения вытяжки и регулировки режима мощности всасывания поверните по часовой стрелке ручку на блоке управления рядом с надписью «регулятор мощности». После щелчка загорится световой индикатор на блоке. Для выключения устройства поверните ручку против часовой стрелки до щелчка и погасания цифр указания текущего вольтжа.
• Для включения и регулировки режима яркости освещения нажмите кнопку, расположенную на корпусе вытяжки. Кнопка имеет 5 режимов (последовательное нажатие):

1 – включение на 100% яркости;

2 – включение на 75% яркости;

3 – включение на 50% яркости;

4 – включение на 25% яркости;

5 – выключение;

Выключить освещение можно в любом режиме двойным нажатием на кнопку управления светом.
• Фильтр и внутренняя часть корпуса накапливают (собирают) загрязнения из фильтруемого воздуха в процессе эксплуатации устройства. Будьте осторожны при очистке и замене фильтра, касаясь его руками. Это может вызвать незначительное раздражение кожи. Во избежание аллергических реакций используйте маску и перчатки во время очистки и обслуживания устройства. Рекомендуется вымыть руки после контакта с фильтром и запыленной внутренней частью корпуса.

**УХОД ЗА УСТРОЙСТВОМ 4BLANC**

• Не выполняйте обслуживание или ремонт устройства, если подобные действия не указаны в Руководстве по эксплуатации или не рекомендованы Службой поддержки компании 4BLANC.
• Используйте только рекомендованные 4BLANC запчасти. Несоблюдение данного условия может привести к аннулированию гарантии.
• Храните устройство в помещении. Не используйте и не храните устройство при температуре ниже 3°С (37.4°F). Перед использованием дайте устройству согреться до комнатной температуры.
• Протирайте снаружи и внутри устройства только сухой салфеткой (исключением является верхний блок (корпус)). Не используйте для компонентов устройства смазочные вещества, чистящие и полировочные средства, а также освежители воздуха.

**ЧИСТКА И ОБСЛУЖИВАНИЕ**

• Не используйте устройство, если не установлены верхний блок (корпус) и фильтр.
• Опустошение от скопления загрязнений внутри вытяжки необходимо проводить не реже чем раз в 7-15 дней, в зависимости от загрузки устройства.

• Рекомендуем заменять фильтр на новый в случае ощутимого снижения мощности всасывания, ориентировочный срок службы фильтра от 1 до 6 месяцев (при условии своевременного опустошения и очистки фильтра) в зависимости от загрузки устройства. Сроки службы установлены опытным путем при максимальной нагрузке.

**Шаг 1.** Перед очисткой обязательно убедитесь, что устройство отключено от сети.
**Шаг 2.** Ослабьте винт и переверните верхний блок (корпус).
**Шаг 3.** Проворачивайте верхний блок (корпус) против часовой стрелки до полного откручивания.
**Шаг 4.** Аккуратно извлеките фильтр из верхнего блока (корпуса). В случае, если вы планируете повторно использовать фильтр, удалите из него накопившуюся пыль.
**Шаг 5.** Опустошите нишу основного блока (с двигателем), для удобства опустошения можно снять основной блок с крепления и уложить на край ровной поверхности, например, стола. Чтобы снизить контакт с пылью и аллергенами при опустошении нижнего блока, полностью поместите его в пластиковый пакет и удалите пыль в нем.
**Шаг 6.** Опустошите верхний блок (корпус). Чтобы снизить контакт с пылью и аллергенами при опустошении верхнего блока (корпуса), полностью поместите его в пластиковый пакет и опустошите в нем. Осторожно доставайте верхний блок из пакета. Плотно закройте пакет и утилизируйте с бытовыми отходами.
**Шаг 7.** Промойте (по желанию) верхний блок (корпус) в теплой воде, температура которой не превышает 40°С.
**Шаг 8.** Вытрите насухо верхний блок (корпус).
**Шаг 9.** После полного высыхания верхнего блока (корпуса) установите фильтр и осуществите сборку в обратном порядке или по схеме сборки.

**ПРЕДОСТЕРЕЖЕНИЕ**

• Устройство предназначено только для сбора пыли.
• Не является нарушением работы устройства следующие возможные явления: статическое электричество, налипание пыли, мусора, волос, шерсти на различные части устройства, повышенная температура исходящего воздуха, скачкообразное изменение силы воздушного потока, присасывание различных предметов к входному отверстию.

**ГАРАНТИЯ**

• Если ваша покупка находится на гарантии, мы ееотремонтируем для вас бесплатно.
• Гарантия предоставляется с момента покупки изделия 4BLANC. Если невозможно определить дату покупки, то гарантийный срок определяется, начиная с даты производства изделия.
• Компания 4BLANC гарантирует работу двигателя вытяжки в течение 24 месяцев со дня продажи. На остальные комплектующие вытяжки установлены следующие сроки гарантии: Регулятор мощности – 12 месяцев; Пантограф – 24 месяца; Встроенное LED-освещение – 12 месяцев.

**ЧТО ПОКРЫВАЕТ ГАРАНТИЯ**

• Ремонт изделия 4BLANC в случае заводского брака или при отказе изделия в работе в течение гарантийного срока. Решение о замене изделия принимает 4BLANC. Если к моменту ремонта/ замены отдельные запчасти не производятся, 4BLANC заменит бракованные части на функциональные.
• Ремонт должен осуществляться только авторизованными ремонтными организациями. Вы можете оставить заявку на ремонт или получить информацию о сервисных центрах по телефону 8-800-302-72-50 на сайте 4BLANC.COM.

• При предъявлении изделия в ремонт, не забудьте предъявить чек о покупке.
• Если это устройство было продано за пределами ЕС, данная гарантия будет действительна, только если устройство используется в стране, в которой оно было продано.
• Если это устройство было продано в пределах ЕС, данная гарантия будет действительна в следующих случаях:
(I) если устройство используется в стране, в которой оно было продано
(II) если устройство используется в Австрии, Бельгии, Франции, Германии, Ирландии, Италии, Нидерландах, Испании или Великобритании в той же самой модели, что и было продано, при том же самом номинальном напряжении в соответствующей стране.

**ЧТО НЕ ПОКРЫВАЕТ ГАРАНТИЯ**

• Ремонт, замена узлов и компонентов, подверженных

естественному износу в процессе эксплуатации, в том числе: сетевые шнуры, фильтры, ролики и колеса, а также все сопутствующие им элементы.
• Повреждения изделия, вызванные неосторожным обращением во время хранения или эксплуатации с нарушением инструкции по эксплуатации: трещины, царапины, сколы, задиры, деформация - разрывы и растяжения компонентов, следы химического и термического воздействия.
• Нарушения в работе изделия, вызванные нестабильностью параметров электросети, не соответствующие установленным стандартам в РФ.
• Нарушения в работе изделия, возникшие вследствие его эксплуатации в непредназначенных для этого условиях: уборки в ремонтируемых или строящихся помещениях; хранение или эксплуатация в среде с повышенной влажностью более 90%, и/или при температуре менее 0°С или более 60°С, использование вне помещений;
• Нарушения в работе изделия, вызванные наличием следов жизнедеятельности насекомых на внутренних компонентах изделия;
• Обращение в сервисную организацию при выявлении фактов вмешательства в конструкцию изделия лицами, отличными от рекомендованных 4BLANC.
• Устранение засоров, очистка фильтров и прочих компонентов изделия, которые осуществляются пользователем изделия.
• Использование данного устройства для уборки щебня, золы, штукатурки.
• Иные неполадки, вызванные обстоятельствами, на которые не может влиять 4BLANC.

<b>Вытяжка:</b>	
Входное напряжение двигателя (В)	9-24
Потребляемая мощность двигателя (Вт)	14-36
Обороты двигателя (об/мин)	до 5000
Размер в упаковке (ДхШхВ, см)	62x38x25
Вес Брутто (в упаковке) (кг)	6,0
Вес Нетто: (кг)	4,2
<b>Освещение:</b>	
Световой поток (Лм)	1200
Температура свечения (К)	5600
Входное напряжение (В)	18,5
Сила тока (А)	0,55
Потребляемая мощность освещения (Вт)	14

Сделано в России.

**СРОК СЛУЖБЫ**

Срок службы пылесосов 4BLANC составляет 5 (пять) лет с момента покупки (не является гарантированным сроком службы)

**ИНФОРМАЦИЯ ПО УТИЛИЗАЦИИ**

Продукты 4BLANC производятся из материалов, пригодных для повторной утилизации. По возможности сдавайте устройство на переработку. На территории ЕС данное изделие не следует утилизировать вместе с другими бытовыми отходами. Во избежание загрязнения окружающей среды или причинения вреда здоровью людей из-за неконтролируемой утилизации отходов отнесите ответственно к переработке отходов, чтобы обеспечить экологически безопасное повторное использование материальных ресурсов.

**УВАЖАЕМЫЙ ПОКУПАТЕЛЬ!**

Компания 4BLANC благодарит вас за выбор качественного и надежного изделия нашей марки и гарантирует вам высокий уровень сервисного обслуживания.